

■ 型番

TLVM+272-33P-050-WWC

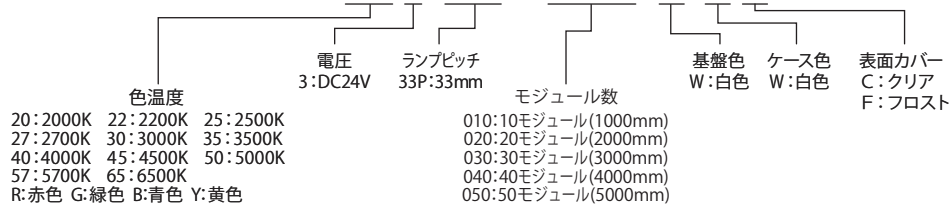

■ 灯具仕様

ピッチ	33mm 最大50モジュール(5m)まで	設計寿命	40,000時間
入力リード線(標準)	L500	使用環境	屋内外
カットポイント	1モジュール単位(100mm)※	動作温度	-10~40℃
入力電圧	DC24V	保存温度	-10~60℃
定格負荷電流	300mA(1mあたり)	動作湿度	85%以下(結露無き事)
消費電力	7.2W(1mあたり)	保存湿度	95%以下(結露無き事)
LED灯数	2×3球(1モジュールあたり)	RoHS指令	対応
光源色	2000K / 2200K / 2500K / 2700K / 3000K / 3500K / 4000K / 4500K / 5000K / 5700K / 6500K 赤色 / 緑色 / 青色 / 黄色		

※カット後は末端の絶縁処理が必要になります。詳細はP.3の「切断箇所と末端の絶縁処理方法」をご参照ください。

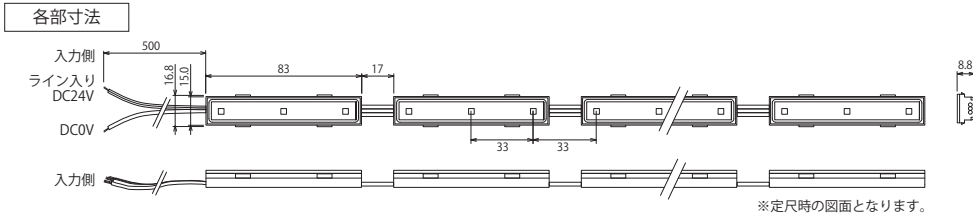

■ PSE適合電源(入力AC100V専用)

電源容量	50W	75W	150W
入力電圧	AC90~110V	AC90~110V	AC90~110V
型番	TLVS50E-24/PSE	TLVS75E-24/PSE	TLVS150E-24/PSE
定格	DC24V 2.5A	DC24V 3.2A	DC24V 6.3A
接続可能範囲(推奨値)	1~5m	1~7m	1~15m

■ PSE適合電源 [IP66]
(入力AC100V,200V対応)

電源容量	60W	90W
入力電圧	AC100/200V	AC100/200V
型番	TLELV60-24-2R5	TLELV90-24-3R8
定格	DC24V 2.5A	DC24V 3.8A
接続可能範囲(推奨値)	1~6m	1~9m

■ PWM付きPSE適合電源 [IP66]
(入力AC100V,200V対応)

電源容量	230W
入力電圧	AC100~242V
型番	ELD2-24240FD
定格	DC24V 9.64A
接続可能範囲(推奨値)	1~24m

■ 適合コントローラー

商品名	PWM converter4 ver2	TL-1009FA
型番	TLPWM4V2	TL-1009FA
定格	DC8V~40V	DC12V~36V
	1ポートあたり2Aまで 4ポート内蔵 1ポートあたり5Aまで 4ポート内蔵	

名称	Viewmo24 (DC24V モジュール)	型番	TLVM+**2-33P-***-WW*
----	------------------------	----	----------------------

この度は、お買上げ頂き、誠にありがとうございます。

お客様へ

- ご使用前に説明書をよくお読みのうえ、正しくお使いください。
- 器具の取付工事は、必ず工事店・電器店(有資格者)にご依頼ください。

工事店様へ

- 施工前にこの説明書をよくお読みのうえ、正しく施工してください。
- この取扱説明書は必ずお客様にお渡しください。

安全上のご注意

警告

取扱いを誤った場合、使用者が死に又は重傷を負うことが想定されます。

禁止	器具を造営材などへ埋め込んで使用しないでください。放熱が悪くなり、故障、火災の原因となります。	厳守	電源を入れた状態での配線工事、器具の接続または取り外しはしないでください。火災・感電の原因となります。
禁止	火気の近くでは、使用しないでください。火災・感電・落下の原因となります。	厳守	電源電圧は、器具銘板または本説明書に記載されている定格電圧でご使用ください。過電圧を加えるとLED寿命が短くなるほか、部品が過熱し火災・感電の原因となります。
禁止	落とす、ぶつける、無理な荷重を加えないでください。布や紙等の可燃物が覆わないでください。※不点灯、感電、火災の原因となります。	厳守	濡れた手で製品を操作しないでください。※感電、故障の原因となります。
分解禁止	器具の改造、部品の変更は行わないでください。火災・感電・落下・転倒等の原因となります。	厳守	振動、衝撃、粉じん、腐食性ガス、可燃性ガス等の影響を受ける場所及びサウナ風呂等の高温の場所では使用出来ません。※火災、絶縁不良、落下、過熱、けがの原因となります。
厳守	器具の取付けは、器具質量に耐える場所へ取扱い説明書に従い確実におこなってください。取付けに不備があると落下し、感電、怪我の原因となります。	厳守	煙・臭い等の異常を感じたら、すぐに電源を切ってください。火災・感電の原因となります。異常がおさまったことを確認したのち、工事店、お買い上げの販売店、または当社にご相談ください。
厳守	電源コードを無理に曲げたり、ねじったり、引っ張ったりしないでください。※電源コードが損傷し、感電、故障の原因となります。		

注意

この表示を無視して誤った取り扱いをすると、傷害を負う可能性または物的損害が発生する可能性が想定されます。

厳守	電気工事は、電気設備の技術基準に従って有資格者が行ってください。一般の方の工事は法律で禁止されています。	注意	屋外で配線をする場合には防水処理・絶縁処理を確実に行ってください。不完全な場合、火災・感電・器具不良の原因となります。
注意	必ずメンテナンスが可能な場所に設置してください。	注意	周囲温度が高い場合、点灯時間が長い場合などは寿命が短くなります。
注意	点検せずに長期間使い続けるとまれに火災、落下、感電などに至る場合があります。	注意	ご使用后、製品を破棄される場合は、清掃回収者への安全面に十分配慮して処理してください。※事故、けがの原因となります。

保証について

本製品の保証期間は納入後1年間です。
※弊社以外で、カット加工等を行った場合や灯具を改造した場合は保証対象外となります。

ご使用前にお読みください

- 安全上、LEDを直視しないでください。目を傷める可能性があります。
- 取付または取外しは必ず電源を切ってから作業を行ってください。
- 製品の特性上、LEDの色目に若干のばらつきがありますのでご了承ください。

■取付方法

直線レールへの取付け方法

- 直線レール(アルミまたは樹脂)に上から押し込む方法、または横からスライドさせ挿入する方法のどちらかで灯具をレールに取付けてください。
- 直線アルミレールを使用する場合は、レールの両端に付属のエンドキャップをビス止めし、固定してください。
- 直線アルミレールを固定する場合、取付けクリップを2箇所ビス止めし、直線アルミレールをクリップに取付けてください。

※ オプションの両面テープは仮留めとしてご使用になれますが、両面テープのみの取付けはお止めください。

直線アルミレール取付け例

レールへの取付け方法① (押し込み)

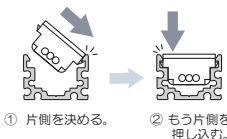

レールへの取付け方法② (スライド挿入)

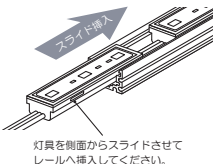

直線アルミレール用角度調整クリップの固定方法

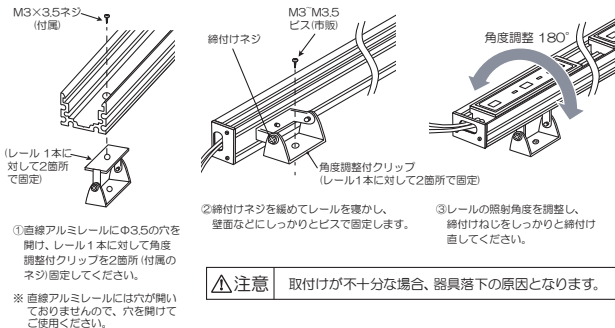

■切断箇所と末端の絶縁処理方法

モジュールの切断

- 1モジュール単位でカット可能です。
- カット後は必ず末端の絶縁処理をおこなってください。(右図参考)
- 適切に絶縁処理を行うために、なるべく電線を残してカットしてください。

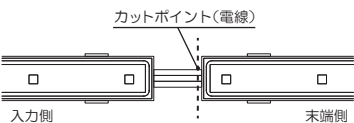

使用環境について

- 温泉地などの腐食性ガスの発生する場所ではご使用になれません。
- IP66準拠製品ですが、浸水使用は不可となりますのでご注意ください。

CHECK

※直線レール(アルミまたは樹脂)、両面テープ、取付けクリップは全てオプション販売となります。

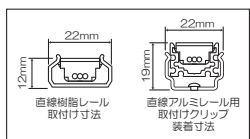

レールの固定方法 (クリップ固定)

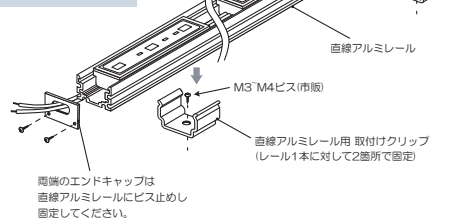

マグネット仕様レール (特注品) の取付け方法

- 直線アルミレールの側面に掘られた溝に、付属のマグネットを挿入し取付けてください。
- 直線アルミレールの両端にマグネットを2本ずつ取付けることで安定した張付けが可能です。

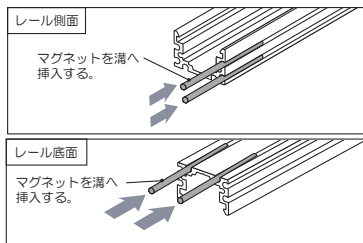

末端の絶縁処理例

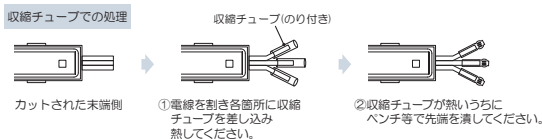

コーキング材での処理

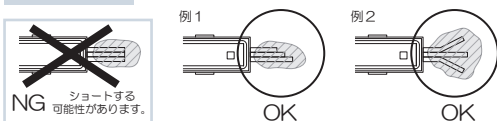

周辺機器と灯具の接続

(弊社適合電源を使用する場合)

- 電源は製品の取扱説明書に従い、確実に接続してください。結線箇所は圧着端子を使用して接続し、必ず絶縁処理をしてください。
- フレームグラウンドは必ず接続してください。フレームグラウンドを接続しない場合、誤動作となる場合がございます。
- 電源の出力電圧が正常に出力されているか、テスターで確認してください。
- 正常に電圧が出力されていることを確認した後、一度電源を切ります。十極、一極の極性を必ず確認し灯具と接続してください。
- 電源と灯具の距離が近い配置は、電線の電圧降下の影響により本来の明るさで点灯しません。電圧降下の影響を最小限に押さえるため、電線容量の大きな電線(抵抗値の低い電線)をご使用ください。 ※電源から灯具の末端迄が10m以内になるようにご使用ください。

PSE適合電源 (150Wの場合)

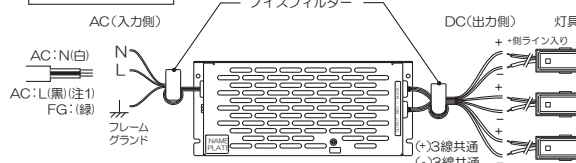

- ※ (+) (-) の出力電線は、どの組み合わせでも問題ありません。
- ※ 使用しない出力電線は、必ず絶縁処理を行ってください。
- ※ 使用する出力電線が一組の場合でも、電源容量は150Wまで対応しておりますが、電線の負荷を減らすためにできる限り分配して接続するようにしてください。
- ※ ノイズフィルターは除去せずにご使用ください。

PSE適合電源 [IP66] (90Wの場合)

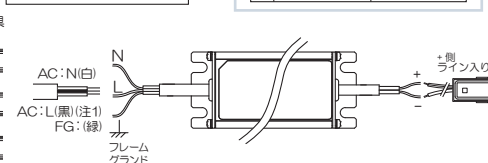

- ※ (+) (-) の出力電線は、どの組み合わせでも問題ありません。
- ※ 使用しない出力電線は、必ず絶縁処理を行ってください。
- ※ 使用する出力電線が一組の場合でも、電源容量は90Wまで対応しておりますが、電線の負荷を減らすためにできる限り分配して接続するようにしてください。

入力電圧範囲	PSE適合電源	PSE適合電源 [IP66]
	AC90 ~110V	AC100V AC200V



【2本以上の灯具を1台の電源で接続する場合】

- 圧着端子を使用して下図のように接続してください。
- 灯具は接続可能灯数の範囲内でDC24V電源に接続してください。

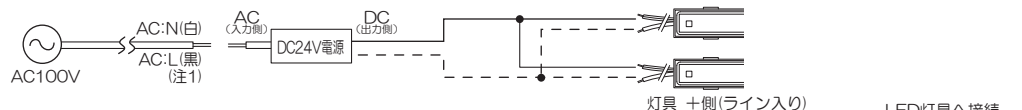

警告

- 入力電圧AC100/200Vを電源の出力側に接続しないでください。高電圧が発生し、電源及び灯具の破損によるけがのおそれがあります。
- 必ず電源を切った状態で作業を行ってください。
- 必ず極性を確認して、結線を行ってください。

【PWM converter4 ver2】

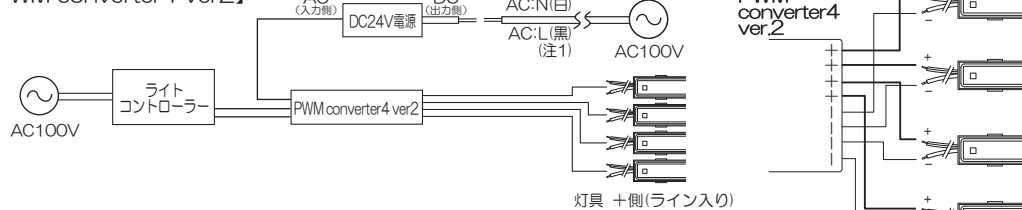

【TL-1009FA】

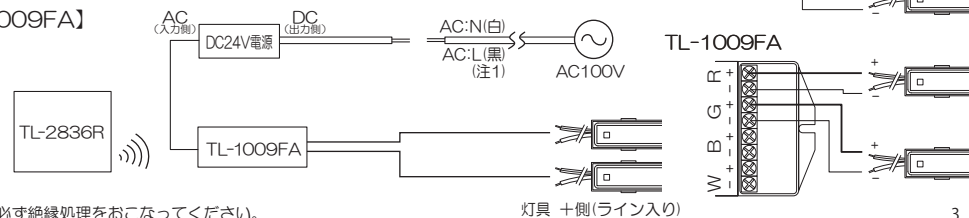

※注(1) 必ず絶縁処理をおこなってください。